

WE ARE FUTURE

AIRMI
SERIES

Split, Monoblock
Rotenso Airmi Series





Série Airmi užitečné funkce

Tepelná čerpadla Rotenso Airmi split a monoblock to především volnost ve výběru. Mezi ekologickými, bezúdržbovými a úspornými tepelnými čerpadly vzduch-voda snadno najdete zařízení, které bude vyhovovat vašemu individuálnímu smyslu pro estetiku.



Moderní design

Jednoduchý design harmonizuje s moderními architektonickými projekty.



Venkovní jednotka ve 3 barvách

Výběr ze 3 barev venkovní jednotky: šedá, grafitová a bílá.



Intuitivní termostat

Řídící jednotka s integrovaným teplotním čidlem a Wi-Fi modulem ve standardní výbavě, poskytuje velké možnosti ovládní provozu čerpadla.



AIRMI SERIES



32 klimatické křivky

Funkce počasí, díky které tepelné čerpadlo plynule a téměř okamžitě přizpůsobuje svůj provoz měnícím se vnějším podmínkám.



Ovládání dvouzónové

Pomocí termostatu může uživatel určit a ovládat dvě samostatné topné zóny.



Funkce dezinfekce

Ohřev vody v systému na 70°C přispívá k účinnému hubení bakterií Legionella.



Sladěná barva krytu

Výběrem tepelných čerpadel Rotenso si vybíráte ekologický a energeticky úsporný zdroj tepla. Výběrem řady Airmi, se také můžete rozhodnout, která barva tepelného čerpadla bude ladit s barvou vaší fasády. Kryt natřený práškovým lakem v bílé, šedé a grafitové barvě se vyznačují moderním, jednoduchým designem.



Již ve fázi navrhování domu zvolte barvu čerpadla pro fasádu

Víme, jak důležitá je pro naše zákazníky estetika domu a terénní úpravy, a proto jsme se ujistili, že si z dostupných barev můžete vybrat něco vhodného pro sebe.

Špinavě bílá, šedá, grafitová - tyto barvy ladí se současnými trendy ve stavebnictví, kde dominuje jednoduchost formy v kombinaci s přírodními materiály, jako je fasádní dřevo, kámen, porcelán, dlaždice nebo klinkerové cihly v přírodních odstínech.





Termostat tepelného čerpadla **TERO**
v systému Rotenso Airmi

Specializovaný termostat TERO

Prostřednictvím ovladače uživatel může:

- zkontrolovat provozní stav tepelného čerpadla, provozní režim,
- nastavit teplotu a provozní režim,
- snadno zapnout funkcí: tichý režim, dovolená, režim doma, režim eko,
- nastavit harmonogram a časovač,
- zapnout druhou zónu regulace teploty,
- sledovat stav systému,
- dálkově ovládat zařízení,
- nastavit topnou křivku,
- zobrazit chybové kódy,
- nastavit jazyk zpráv,
- zkontrolovat provozní parametry,
- nastavit zvukový alarm.

Díky vestavěnému teplotnímu čidlu lze regulátor použít jako pokojový termostat.

Ovládání také v aplikaci

Zařízení Rotenso Airmi Split a Monoblock můžete ovládat pomocí tabletu nebo smartphonu doma a na cestách díky aplikaci TUYA SMART.

V aplikaci může uživatel:

- nastavit provozní režim,
- nastavit provozní teplotu příslušné topné zóny,
- zapnout tichý režim
- nastavit harmonogramy provozu zařízení,
- ovládat provozní stav systému,
- zkontrolovat nejdůležitější parametry provozu tepelného čerpadla,
- zkontrolovat případné chyby zařízení.

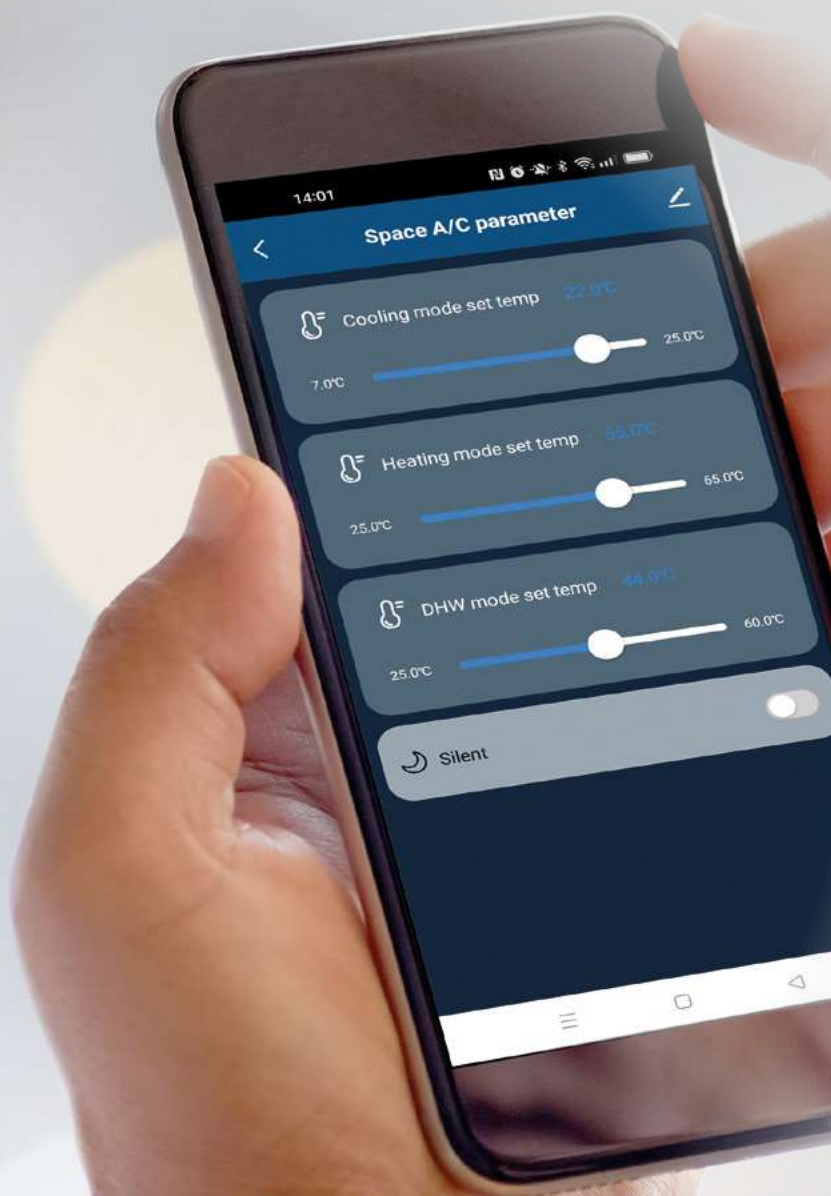

Powered by

tuya

Intelligence
Inside

Rozměry jednotek

AIRMI SERIES

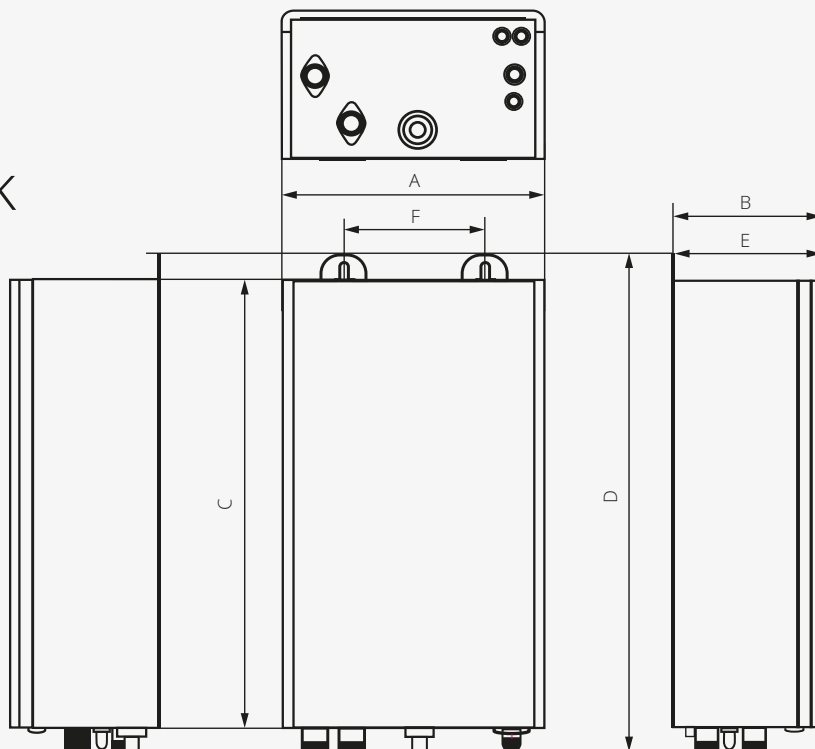

Vnitřní jednotka 4/6/8/10/12/14/16 kW

Rotenso Airmi Split

Model	Výkon	Rozměry síť (Š×H×V) [mm]	A	B	C	D	E	F	Hmotnost síť [kg]
AIS40X11	4 kW	909 × 465 × 273	465	273	820	909	271	255	34 kg
AIS60X11	6 kW	909 × 465 × 273	465	273	820	909	271	255	34 kg
AIS80X13i	8 kW	909 × 465 × 273	465	273	820	909	271	255	37 kg
AIS100X13i	10 kW	909 × 465 × 273	465	273	820	909	271	255	37 kg
AIS120X13i	12 kW	909 × 465 × 273	465	273	820	909	271	255	38 kg
AIS140X13i	14 kW	909 × 465 × 273	465	273	820	909	271	255	44 kg
AIS160X13i	16 kW	909 × 465 × 273	465	273	820	909	271	255	44 kg

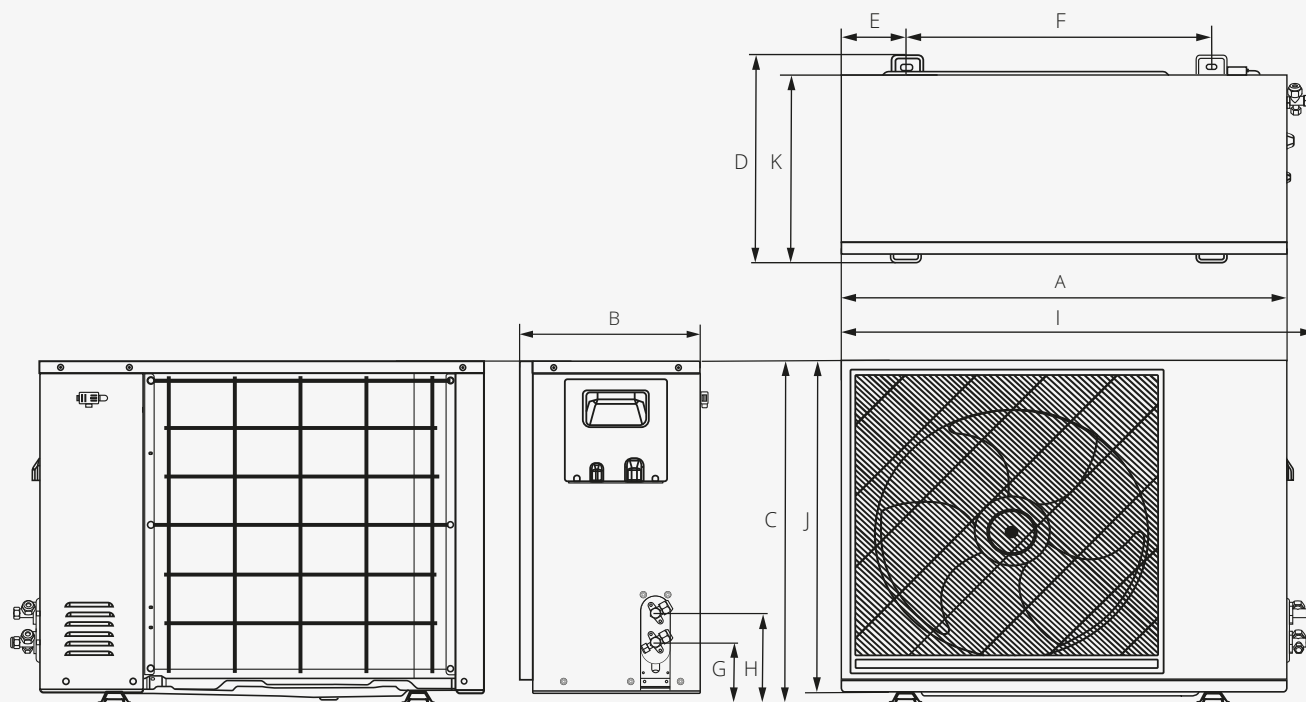

Venkovní jednotka 4/6/8 kW

Rotenso Airmi Split

Model	Výkon	Rozměry síť (Š×H×V) [mm]	Rozteč držáků (Š1×Š2×H) [mm]	A	B	C	D	E	F	G	H	I	J	K	Hmotnost síť [kg]
AIS/W/B/G/40X1o	4 kW	971 × 425 × 703	624 × 425	913	370	703	425	135	624	126	60	971	681	375	56,0
AIS/W/B/G/60X1o	6 kW	971 × 425 × 703	624 × 425	913	370	703	425	135	624	126	60	971	681	375	56,0
AIS/W/B/G/80X1o	8 kW	971 × 425 × 703	624 × 425	913	370	703	425	135	624	126	60	971	681	375	56,0

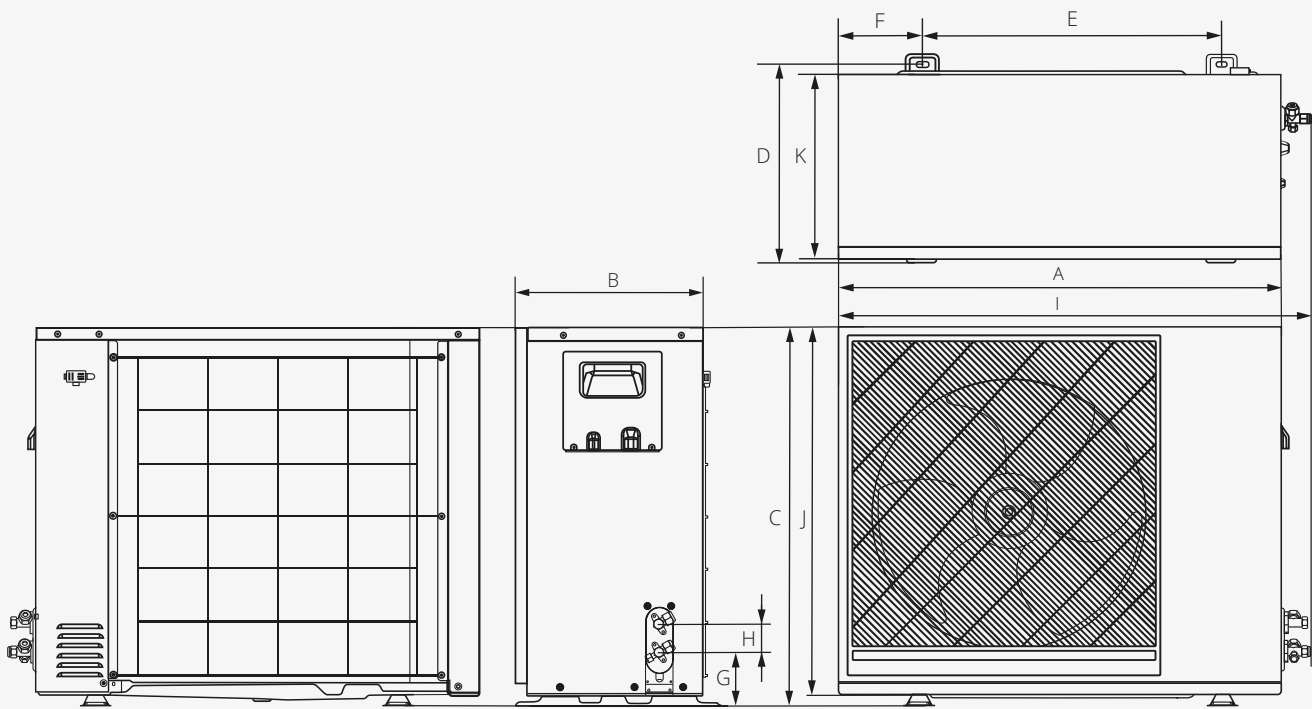

Venkovní jednotka 10/12 kW Rotenso Airmi Split

Model	Výkon	Rozměry síť (Š×H×V) [mm]	Rozteč držáků (Š1×Š2×H) [mm]	A	B	C	D	E	F	G	H	I	J	K	Hmotnost síť [kg]
AIS/W/B/G/100X1o	10 kW	999 × 448 × 803	643 × 448	940	396	803	448	643	171	116	60	999	778	405	72,0
AIS/W/B/G/120X3o	12 kW	999 × 448 × 803	643 × 448	940	396	803	448	643	171	116	60	999	778	405	83,0

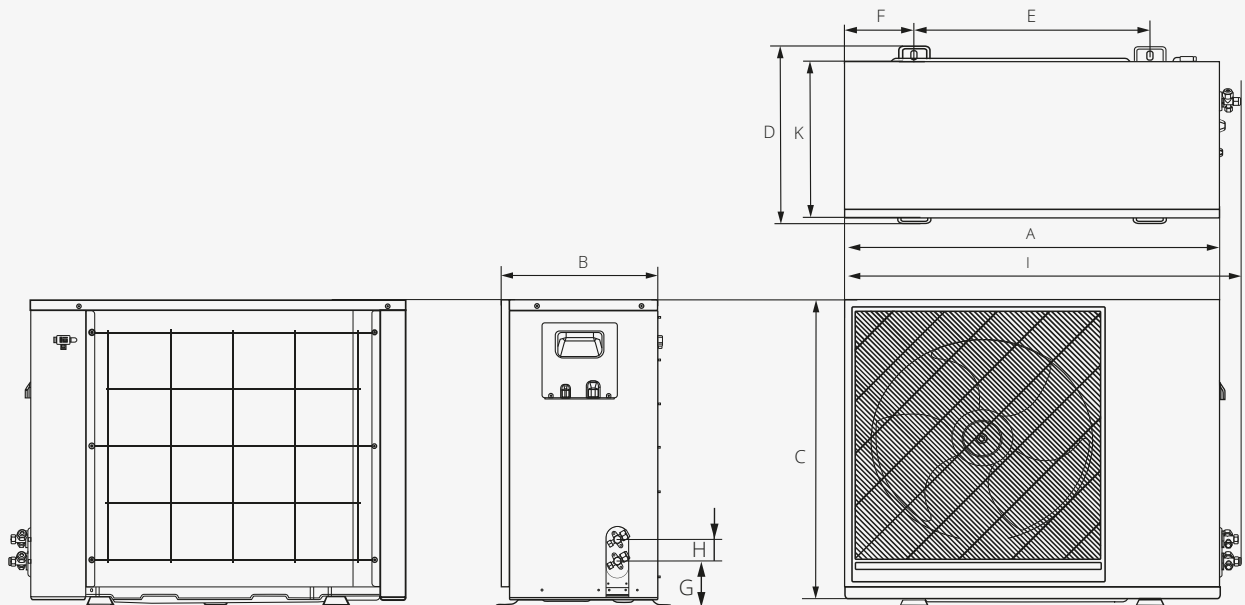

Venkovní jednotka 14/16 kW Rotenso Airmi Split

Model	Výkon	Rozměry síť (Š×H×V) [mm]	Rozteč držáků (Š1×Š2×H) [mm]	A	B	C	D	E	F	G	H	I	K	Hmotnost síť [kg]
AIS/W/B/G/140X3o	14 kW	1099 × 436 × 854	654 × 493	1040	436	832	429	654	193	128	60	1099	454	108,0
AIS/W/B/G/160X3o	16 kW	1099 × 436 × 854	654 × 493	1040	436	832	429	654	193	128	60	1099	454	108,0

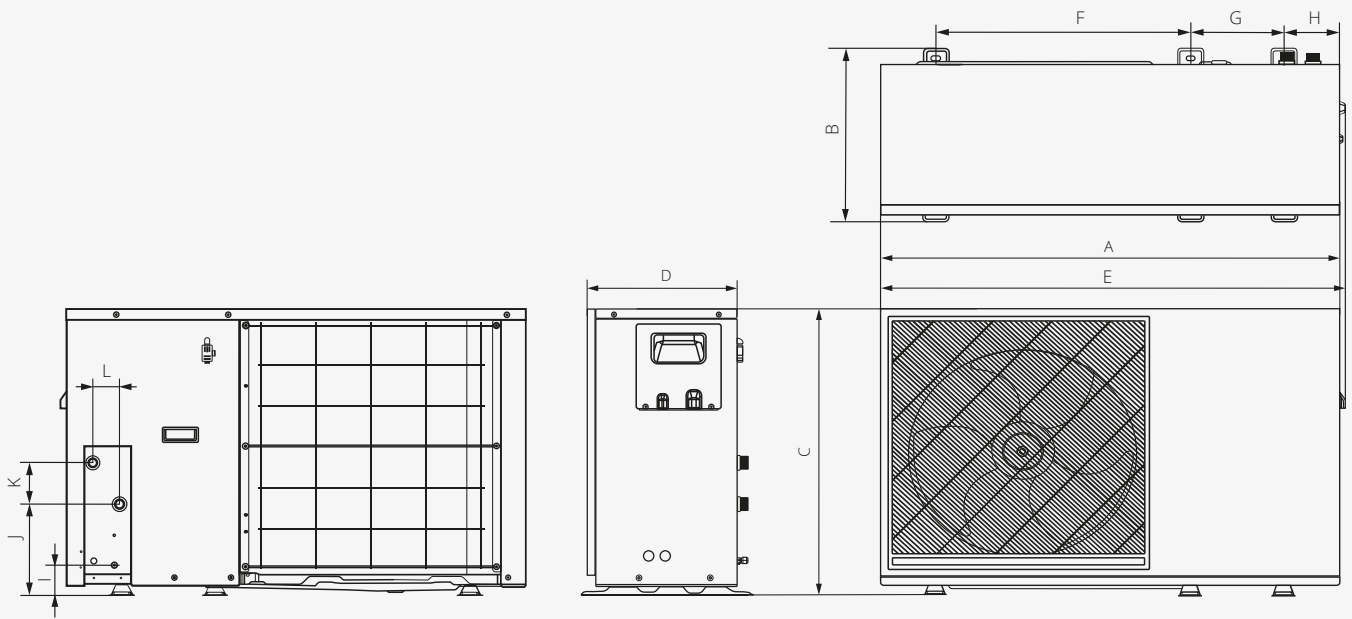

Venkovní jednotka 4/6/8 kW Rotenso Airmi Monoblock

Model	Výkon	Rozměry síť (Š×H×V) [mm]	Rozteč držáků (Š1×Š2×H) [mm]	A	B	C	D	E	F	G	H	I	J	K	L	Hmotnost síť [kg]
AIM/W/B/G/40X1	4 kW	1125 × 425 × 703	624 × 229 × 425	1125	425	703	397	1137	640	239	86	73	317	65	57	78,5
AIM/W/B/G/60X1	6 kW	1125 × 425 × 703	624 × 229 × 425	1125	425	703	397	1137	640	239	86	73	317	65	57	80,5
AIM/W/B/G/80X1	8 kW	1125 × 425 × 703	624 × 229 × 425	1125	425	703	397	1137	640	239	86	73	317	65	57	82,5

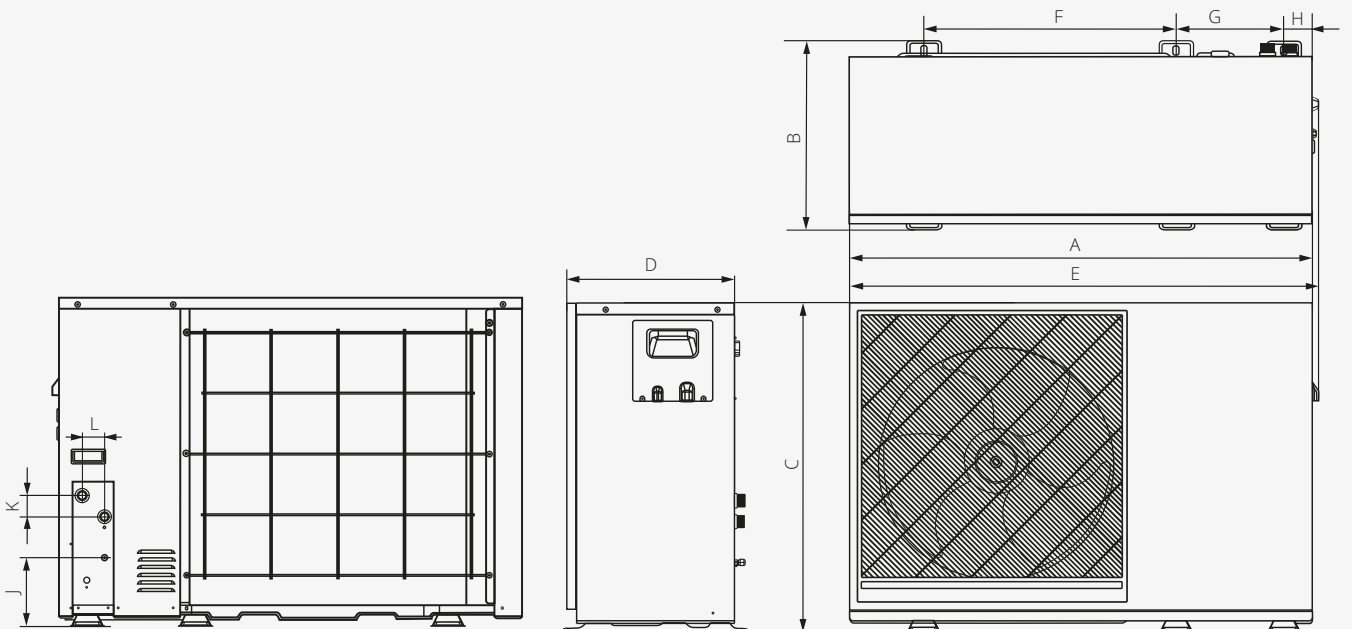

Venkovní jednotka 10/12/14/16 kW Rotenso Airmi Monoblock

Model	Výkon	Rozměry síť (Š×H×V) [mm]	Rozteč držáků (Š1×Š2×H) [mm]	A	B	C	D	E	F	G	H	J	K	L	Hmotnost síť [kg]
AIM/W/B/G/100X1	10 kW	1135 × 488 × 803	640 × 239 × 448	1135	488	803	422	1149	640	239	86	252	65	57	99,0
AIM/W/B/G/120X3	12 kW	1135 × 488 × 803	640 × 239 × 448	1135	488	803	422	1149	640	239	86	252	65	57	115,0
AIM/W/B/G/140X3	14 kW	1203 × 493 × 860	654 × 280 × 493	1203	493	860	461	1217	654	280	75	179	55	58	140,0
AIM/W/B/G/160X3	16 kW	1203 × 493 × 860	654 × 280 × 493	1203	493	860	461	1217	654	280	75	179	55	58	140,0

Řešení

AIRMI SERIES

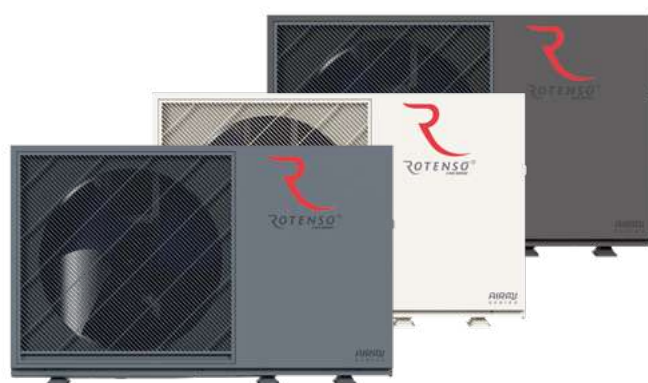

Rotenso Airmi Split
je nová řada energeticky
úsporných tepelných čerpadel
typu split s výkony od 4 do 16 kW.



Rotenso Airmi Monoblock
to je nová řada monoblokových
tepelných čerpadel s výkony
od 4 do 16 kW.



Řešení **AIRMI SPLIT**

SPLIT

Tepelná čerpadla Rotenso Airmi Split se skládají z venkovní jednotky (kompresor) a hydraulického modulu (tzv. hydroboxu) určeného pro vnitřní instalaci. Řešení se vyznačuje vysokou mrazuvzdorností chladičho okruhu mezi venkovní a vnitřní jednotkou, a to i při delším výpadku proudu.

Výhodou řady Airmi je kompaktní, snadno instalovatelný hydrobox a také design venkovní jednotky dostupný ve třech barvách: špinavě bílá, šedá nebo grafitová. Moderní design čerpadel Rotenso Airmi Split a jejich vysoká účinnost provozu při extrémně nízkých teplotách z nich činí ideální řešení pro vytápění domů, obchodů, komerčních prostor a kanceláří.

Standardní výbava:

1. Vnitřní jednotka
2. Venkovní jednotka
3. Kabelový ovladač
4. Čidlo zásobníku TUV
5. Deskový výměník
6. Snímač průtoku
7. Expanzní nádoba
8. Manometr
9. Oběhové čerpadlo
10. Bezpečnostní ventil
11. Odvzdušňovací ventil
12. Vodní filtr typu Y

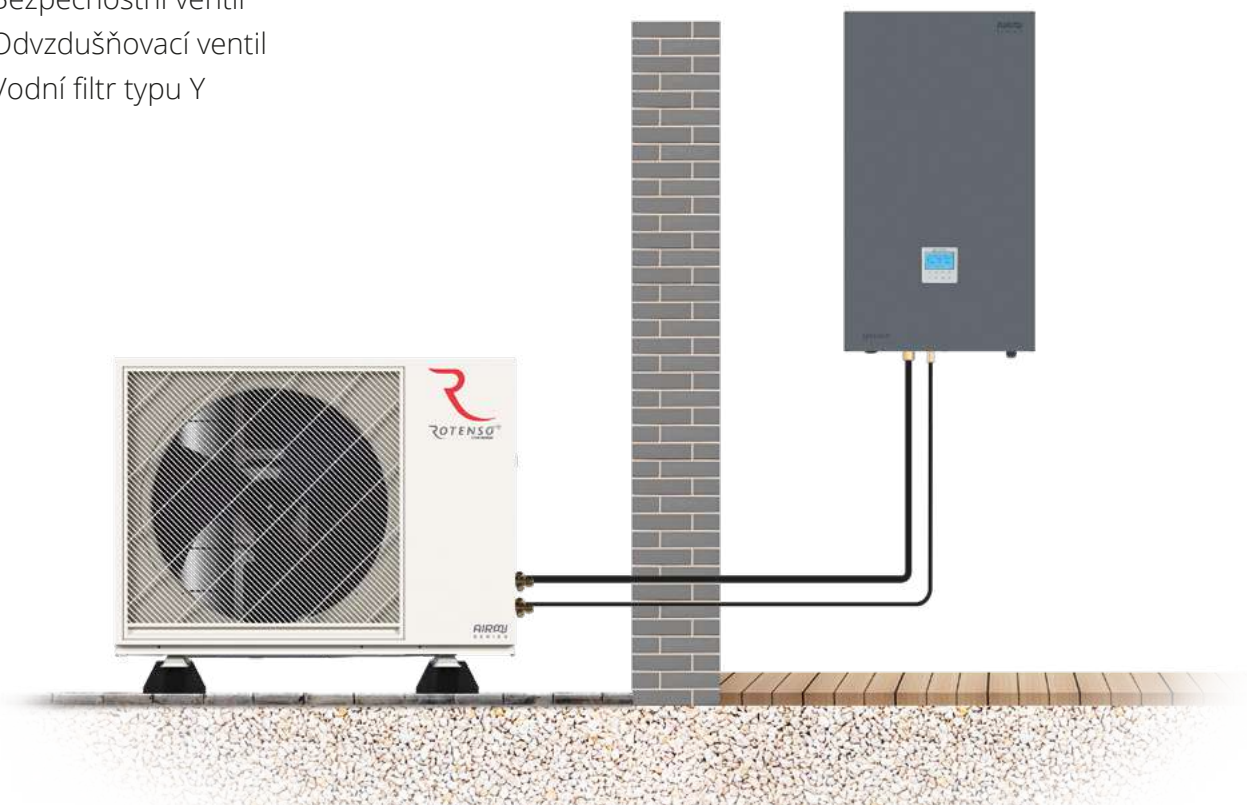



Vnitřní jednotka
Hydrobox

AIS40X1i, AIS60X1i, AIS80X13i, AIS100X13i,
AIS120X13i, AIS140X13i, AIS160X13i

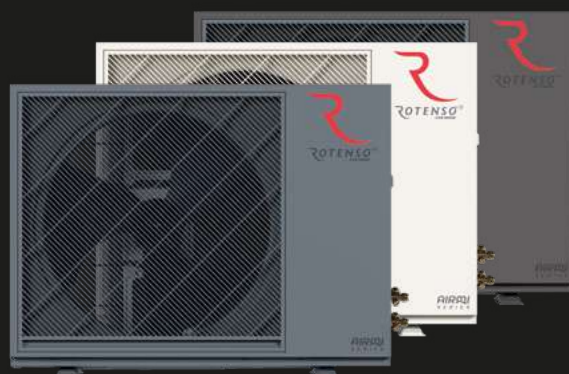

4-16 kW

Model	Rotenso Airmi Split						
Výkon (kW)	4	6	8	10	12	14	16
220-240~50, 1f	•	•	•	•			
380-420~50, 3f					•	•	•

Řešení AIRMI MONOBLOCK



Rotenso Airmi Monoblock jsou tepelná čerpadla, ve kterých jsou chladicí a hydraulické moduly umístěny v jednom kompaktním krytu. Monoblokové tepelné čerpadlo je ideálním řešením pro pronajímatele, kteří nechtějí nebo nemají prostor pro instalaci hydroboxu uvnitř budovy.

Konstrukce krytu čerpadla umožňuje snadný přístup ke všem komponentům a uživatelské rozhraní umožňuje snadno a rychle měnit provozní parametry tepelného čerpadla a sledovat je v reálném čase. Nejmodernější technologie použitá v monoblokové řadě Rotenso Airmi zaručuje vysokou efektivitu práce při nízkých teplotách.

Jednoduchý design zařízení, který je k dispozici ve třech barevných variantách (špinavě bílá, šedá a grafitová), osloví milovníky moderní architektury.

Výhodou monoblokového řešení je také rychlá a snadná instalace.

Standardní výbava:

1. Venkovní jednotka
2. Kabelový termostat
3. Čidlo zásobníku TUV
4. Deskový výměník tepla
5. Snímač Průtoku
6. Expanzní nádoba
7. Oběhové čerpadlo
8. Bezpečnostní ventil
9. Odvzdušňovací ventil
10. Vodní filtr typu Y



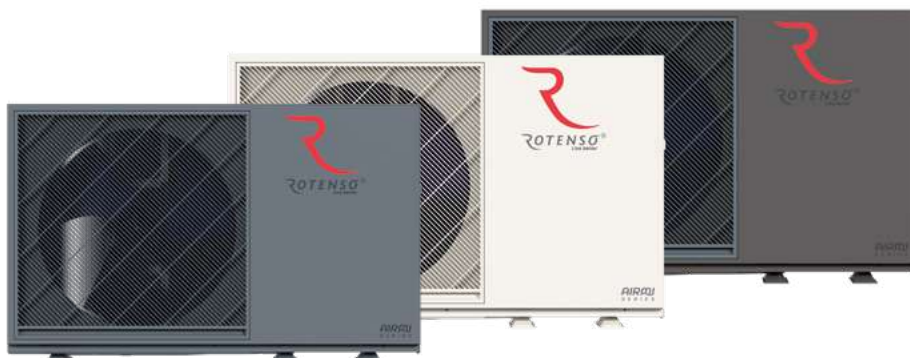
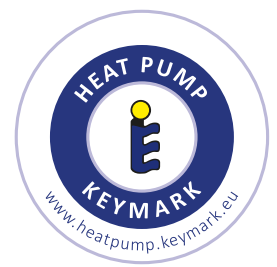

4-16 kW

Model	Rotenso Airmi Monoblock						
Výkon (kW)	4	6	8	10	12	14	16
220-240~50, 1f	•	•	•	•			
380-420~50, 3f					•	•	•



Airmi Series

Split

Tepelná čerpadla Rotenso Airmi Split se skládají z venkovní jednotky a estetického a kompaktního hydraulického modulu (tzv. hydroboxu) určeného pro instalaci uvnitř budovy. Nejvyšší třída energetické účinnosti A+++ a vysoký výkon při extrémně nízkých venkovních teplotách zaručují hospodárný a spolehlivý provoz tohoto ekologického zdroje tepla.

Vhodné pro extrémně nízké venkovní teploty až do -25°C tepelná čerpadla Rotenso Airmi dokážou ohřát vodu až na 65°C , což umožňuje zásobovat systém ústředního vytápění také tradičními radiátory.

Koeficient **COP** na úrovni **4,89*** znamená, že čerpadla Rotenso Airmi produkují pětkrát více tepelné energie v poměru ke spotřebované elektřině.

Zvýšená úroveň energetické účinnosti, unikátní design čepele ventilátoru a stejnosměrný dvou rotační kompresor DC zaručuje vysoký výkon Rotenso Airmi.

Možnost ovládat čerpadlo jak pomocí kabelového termostatu, tak pomocí mobilní aplikace TUYA SMART zaručuje pohodlí každodenního používání.

AIRMI SPLIT



Rozsah práce
do -25°C



Teplota
přívodní vody
65°C



Funkce
Smart Grid



Termostat
s teplotním
čidlem



Integrovaný
Wi-Fi modul



Ovládání přes
mobilní aplikaci



Moderní, minimalistický kryt a módní barvy vám umožní sladit správnou barvu venkovní jednotky s fasádou.

** COP 4,89 pro modely AISW/B/G40X1 a AISW/B/G60X1*

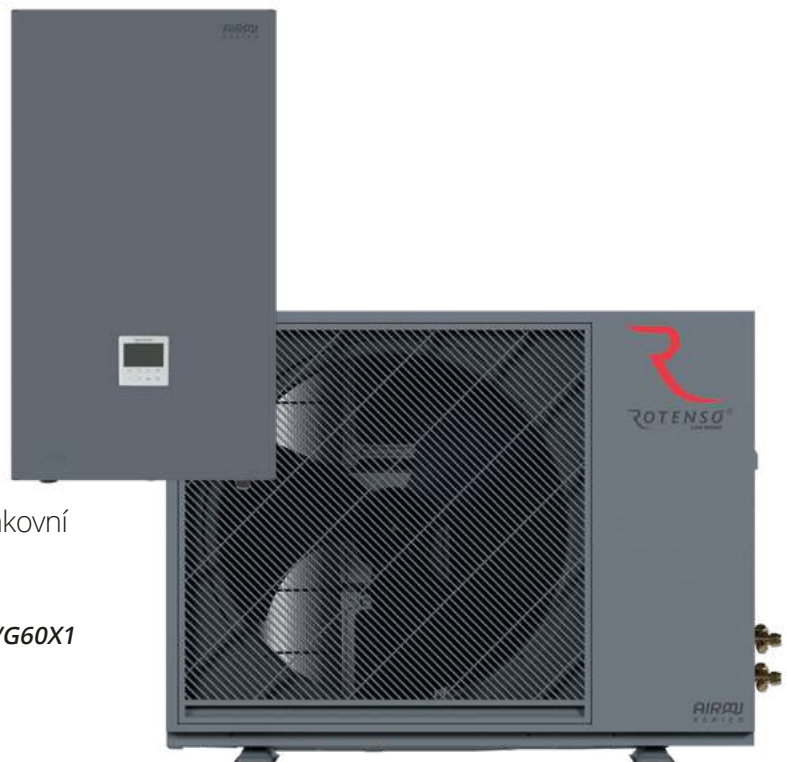



Termostat s teplotním čidlem

Pokud čidlo detekuje rozdíl mezi nastavenou teplotou a skutečnou teplotou v místnosti, tepelné čerpadlo se automaticky bude snažit dosáhnout požadované teploty uvnitř budovy.



Rozsah práce do -25°C

Čerpadla jsou připravena pro efektivní provoz při extrémních venkovních teplotách až do -25°C. Během mrazivé zimy zaručují přípravu teplé vody pro ústřední vytápění a zásobování teplou vodou.

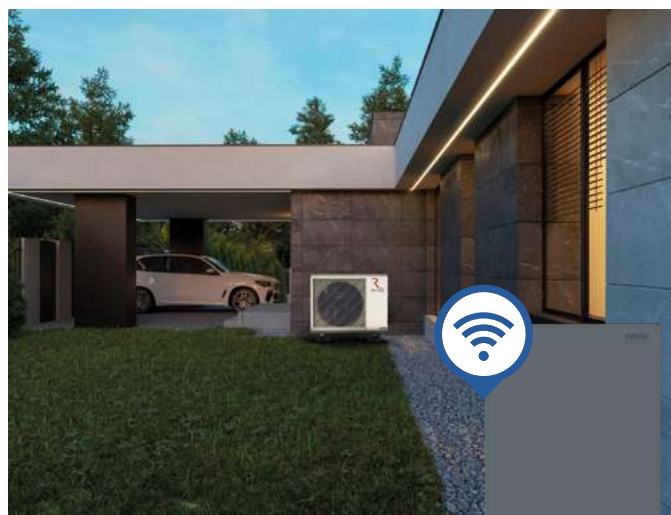

Integrovaný Wi-Fi modul

Rotenso Airmi Split nabízí možnost ovládání čerpadla jak pomocí kabelového ovládače, tak pomocí mobilní aplikace j TUYA SMART ať už jste doma nebo mimo něj.



Funkce Smart Grid

Termostat čerpadla je navržen tak, aby byl kompatibilní s „inteligentní energetickou sítí“. Díky této funkci se čerpadlo automaticky zapne, aby uložilo přebytečnou energii z fotovoltaického (FV) systému, aby bylo možné co nejlépe využít levnější tarif za elektřinu.

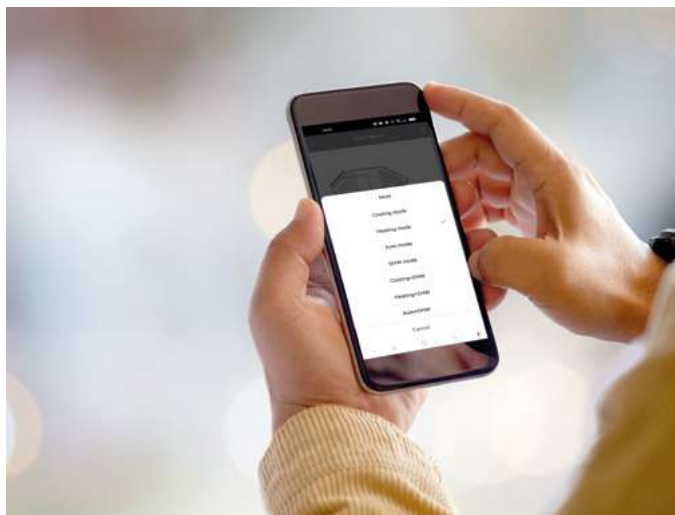

Ovládání přes mobilní aplikaci

Zařízení Rotenso Airmi Split můžete ovládat pomocí tabletu nebo chytrého telefonu ať už jste doma nebo mimo ně.



65°C teplota přívodní vody

Pokud používáte tepelné čerpadlo k vytápění místností radiátory, teplota přívodu vody v systému musí být vyšší. Tepelná čerpadla Rotenso Aquami mohou ohřívat vodu až na teplotu 65°C.

Airmi Split

4-16 kW



Vlastnosti zařízení



Ekologické chladivo R32



Výkonnost vytápění



ErP A+++ podle 35°C



ErP A++ podle 55°C



Maximální bod COP 4,89⁽¹⁾



Rozsah práce do -25°C



65°C teplota výstupní vody v režimu vytápění



Funkce Smart Grid



Dvojitý rotační invertorový kompresor



Integrované tepelné těleso



Tepelné těleso odkapávací misky



Vyhřívání klikové skříně kompresoru



Odkapávací miska vnitřní jednotky



Lehká instalace a údržba



Kompaktní kryt vnitřní jednotky



Maximální délka chladicího systému 15 m



Tichý režim



Integrovaný Wi-Fi modul



Nastavení denního harmonogramu



Nastavení týdenního harmonogramu



Režim dovolena



Menu v češtině



Menu v mnoha jazycích



Integrované teplotní čidlo



Ovládání počasí (klimatická křivka)



Ovládání 2 topných zón



Specializovaná aplikace



Funkce dezinfekce



60°C teplota výstupní vody v režimu vytápění (TUV)



Možnost vytvoření kaskádového systému



Modbus Protokol

Technické specifikace

Model venkovní jednotky			AIS40X11	AIS60X11	AIS80X13i	AIS100X13i	AIS120X13i	AIS140X13i	AIS160X13i	
Kód produktu EAN			5905567602825	5905567602832	5905567602849	5905567602856	5905567602863	5905567602870	5905567602887	
Kompatibilní model vnitřní jednotky			AIS/W/B/G/40X1o	AIS/W/B/G/60X1o	AIS/W/B/G/80X1o	AIS/W/B/G/100X1o	AIS/W/B/G/120X3o	AIS/W/B/G/140X3o	AIS/W/B/G/160X3o	
Provozní režimy			Vytápění a chlazení							
Teplota výstupní vody	Chlazení plochy	°C	7-25	7-25	7-25	7-25	7-25	7-25	7-25	
	Vytápění plochy	°C	25-65	25-65	25-65	25-65	25-65	25-65	25-65	
	TUV (zásobník)	°C	25-60	25-60	25-60	25-60	25-60	25-60	25-60	
Nápaní	V-Hz, Ø	220-240-50, 1f	220-240-50, 1f	380-415-50, 3f	380-415-50, 3f	380-415-50, 3f	380-415-50, 3f	380-415-50, 3f	380-415-50, 3f	
Spotřeba energie	W	3090	3090	9090	9090	9090	9090	9090	9090	
Elektrický proud	A	13,9	13,9	13,9	13,9	13,9	13,9	13,9	13,9	
Hladina akustického výkonu	dB	42	42	42	42	42	42	42	42	
Topné těleso	Nápaní	V-Hz, Ø	220-240-50, 1f	220-240-50, 1f	380-415-50, 3f	380-415-50, 3f	380-415-50, 3f	380-415-50, 3f	380-415-50, 3f	
	Počet stupňů ohřevu	ks	1	1	3	3	3	3	3	
	Výkon	kW	3	3	9	9	9	9	9	
	Maximální provozní proud	A	13,6	13,6	13,6	13,6	13,6	13,6	13,6	
Rozměr čistý	(Š×H×V)	mm	465 × 273 × 909	465 × 273 × 909	465 × 273 × 909	465 × 273 × 909	465 × 273 × 909	465 × 273 × 909	465 × 273 × 909	
Rozměr hrubý	(Š×H×V)	mm	525 × 345 × 960	525 × 345 × 960	525 × 345 × 960	525 × 345 × 960	525 × 345 × 960	525 × 345 × 960	525 × 345 × 960	
Hmotnost čistá / Hmotnost hrubá	kg	34 / 38	34 / 38	37 / 41	37 / 41	38 / 43	38 / 43	44 / 49	44 / 49	
Oběh vody	Přívod vody	cal	Φ33	Φ33	Φ33	Φ33	Φ33	Φ33	Φ33	
	Tlak pojistného ventilu	MPa	0,3	0,3	0,3	0,3	0,3	0,3	0,3	
	Odvod kondenzátu		mm	Φ12,7	Φ12,7	Φ12,7	Φ12,7	Φ12,7	Φ12,7	Φ12,7
		Expanzní nádoba	Čelková kapacita	l	5	5	5	5	5	5
			Využitelná kapacita	l	2	2	2	2	2	2
			Maximální tlak	MPa	0,5	0,5	0,5	0,5	0,5	0,5
	Přetlak		MPa	0,15	0,15	0,15	0,15	0,15	0,15	0,15
		Typ		Děskový výměník						
	Výška zdvihu vodního čerpadla	m	9	9	9	9	9	9	9	9
	Typ vodního čerpadla		DC inverter							
Chladicí okruh	Kapalina / Plyn	mm	Φ6,35 / Φ15,88	Φ6,35 / Φ15,88	Φ9,52 / Φ15,88	Φ9,52 / Φ15,88	Φ9,52 / Φ15,88	Φ9,52 / Φ15,88	Φ9,52 / Φ15,88	
Počet žil a minimální průřez napájecího kabelu*	mm. × mm ²		3 × 2,5	3 × 2,5	5 × 2,5	5 × 2,5	5 × 2,5	5 × 2,5	5 × 2,5	
Ovládací vodiče: Vnitřní -vnější jednotka	mm. × mm ²		2 × 0,75 (stíněný)							
Model venkovní jednotky			AIS/W/B/G/40X1o	AIS/W/B/G/60X1o	AIS/W/B/G/80X1o	AIS/W/B/G/100X1o	AIS/W/B/G/120X3o	AIS/W/B/G/140X3o	AIS/W/B/G/160X3o	
Kód produktu EAN			5905567602757	5905567602764	5905567602771	5905567602778	5905567602785	5905567602792	5905567602801	
Kód produktu EAN			5905567602610	5905567602627	5905567602634	5905567602641	5905567602658	5905567602665	5905567602672	
Kód produktu EAN			5905567602689	5905567602696	5905567602702	5905567602719	5905567602726	5905567602733	5905567602740	
Kompatibilní model vnitřní jednotky			AIS40X11	AIS60X11	AIS80X13i	AIS100X13i	AIS120X13i	AIS140X13i	AIS160X13i	
Nápaní	V-Hz, Ø		220-240-50, 1f	220-240-50, 1f	220-240-50, 1f	220-240-50, 1f	380-420-50, 3f	380-420-50, 3f	380-420-50, 3f	
Topení (A7/W35)	Efektivita	kW	4,20	6,00	7,90	9,70	12,10	14,30	16,20	
	Spotřeba energie	kW	0,86	1,23	1,75	2,10	2,68	3,10	3,67	
	COP		4,89	4,89	4,52	4,61	4,52	4,61	4,41	
Topení (A7/W45)	Efektivita	kW	4,10	6,10	8,30	9,90	11,60	14,50	16,20	
	Spotřeba energie	kW	1,18	1,70	2,41	2,83	3,66	3,89	4,48	
	COP		3,47	3,58	3,45	3,48	3,17	3,72	3,62	
Topení (A7/W55)	Efektivita	kW	4,00	6,20	8,00	9,90	11,70	14,10	16,20	
	Spotřeba energie	kW	1,65	2,18	2,96	3,58	4,30	4,52	5,59	
	COP		2,42	2,84	2,70	2,77	2,72	3,12	2,90	
Chlazení (A35/W18)	Efektivita	kW	4,20	6,20	8,10	10,30	12,10	13,50	14,90	
	Spotřeba energie	kW	0,78	1,29	1,76	2,25	2,99	3,75	4,38	
	EER		5,41	4,81	4,59	4,58	4,04	3,65	3,41	
Chlazení (A35/W7)	Efektivita	kW	4,20	6,00	7,70	9,60	10,90	12,70	14,00	
	Spotřeba energie	kW	1,35	2,04	2,77	3,26	4,09	4,98	5,71	
	EER		3,12	2,94	2,78	2,94	2,66	2,55	2,45	
Sezónní energetická účinnost TVV při 35°C	SCOP ⁽¹⁾		4,88	4,90	4,61	4,82	4,73	4,98	4,87	
	Jmenovitý topný výkon	kW	4,0	5,9	7,1	8,9	11,3	13,2	14,4	
	Sezónní index energetické účinnosti (η _S)	%	192	193	177	190	186	196	192	
	Roční spotřeba energie	kWh	1693	2488	3249	3814	4949	5470	6095	
	Třída sezónní energetické účinnosti vytápění ⁽¹⁾		A+++	A+++	A+++	A+++	A+++	A+++	A+++	
Sezónní energetická účinnost TVV při 55°C	SCOP ⁽¹⁾		3,40	3,36	3,20	3,21	3,49	3,49	3,69	
	Jmenovitý topný výkon	kW	4,4	5,4	7,3	7,8	10,7	13,0	13,0	
	Sezónní index energetické účinnosti (η _S)	%	133	131	126	126	136	136	144	
	Roční spotřeba energie	kWh	3038	3443	4667	4992	6353	7687	7302	
	Třída sezónní energetické účinnosti vytápění ⁽¹⁾		A++	A++	A++	A++	A++	A++	A++	
SEER	TVV při 7°C		5,33	5,27	5,23	5,12	5,65	5,39	5,23	
	TVV při 18°C		8,29	8,34	8,19	8,23	9,01	7,71	7,78	
Minimální jmenovitý proud jističe	A		B16	B16	B20	B20	B16	B16	B16	
Kompressor	Typ		Duální rotační DC kompressor							
	Typ		DC střídavý							
Ventilátor	Množství		1,40	1,40	1,50	1,60	1,75	1,84	1,84	
	Typ		R32	R32	R32	R32	R32	R32	R32	
	GW ^{**}		675	675	675	675	675	675	675	
Chladivo	Množství	kg	1,40	1,40	1,50	1,60	1,75	1,84	1,84	
	TCO _{eq}		0,945	0,945	1,013	1,080	1,181	1,242	1,242	
Potrubní spoje	Kapalina / Plyn	mm	Φ6,35 / Φ15,88	Φ6,35 / Φ15,88	Φ9,52 / Φ15,88	Φ9,52 / Φ15,88	Φ9,52 / Φ15,88	Φ9,52 / Φ15,88	Φ9,52 / Φ15,88	
	Minimální instalační délka	m	3	3	3	3	3	3	3	
	Maximální instalační délka	m	15	15	15	15	15	15	15	
	Dodatečné množství chladiva nad 7,5 mb	g/m	20	20	38	38	38	38	38	
Maximální rozdílní úrovní	Venkovní jednotka nad vnitřní jednotkou	m	8	8	8	8	8	8	8	
	Venkovní jednotka pod vnitřní jednotkou	m	8	8	8	8	8	8	8	
Počet žil a minimální průřez napájecího kabelu*	mm. × mm ²		3 × 2,5	3 × 2,5	3 × 4	3 × 4	5 × 2,5	5 × 2,5	5 × 2,5	
Ovládací vodiče: Vnitřní -vnější jednotka	mm. × mm ²		2 × 0,75 (stíněný)							
Rozteč držáků	(Š×H)	mm	624 × 425	624 × 425	624 × 425	643 × 448	643 × 448	654 × 493	654 × 493	
Hladina akustického tlaku	dB(A)		44	45	46	46	46	50	54	
Hladina akustického výkonu	dB(A)		56	58	59	60	64	65	68	
Rozměr čistý	(Š×H×V)	mm	971 × 425 × 703	971 × 425 × 865	971 × 425 × 865	999 × 448 × 803	999 × 448 × 803	1099 × 436 × 854	1099 × 436 × 854	
Rozměr hrubý	(Š×H×V)	mm	1025 × 425 × 865	1025 × 425 × 865	1025 × 425 × 865	1045 × 458 × 970	1045 × 458 × 970	1165 × 495 × 1040	1165 × 495 × 1040	
Hmotnost čistá / Hmotnost hrubá	kg		56 / 67	56 / 67	58 / 69	72 / 83	83 / 92	108 / 123	108 / 123	
Venkovní provozní rozsah	Chlazení / Topení	°C	-5-43 / -25-35	-5-43 / -25-35	-5-43 / -25-35	-5-43 / -25-35	-5-43 / -25-35	-5-43 / -25-35	-5-43 / -25-35	
	TUV	°C	-25-43	-25-43	-25-43	-25-43	-25-43	-25-43	-25-43	

(1) Sezónní třída energetické účinnosti měřená za průměrných klimatických podmínek.

** GWP - Global Warming Potential

Poznámky:

TUV - teplá užitková voda, TVV - teplota výstupní vody, η_S - sezónní třída energetické účinnosti;

Hladina akustického tlaku se měří v poloze 1 m před jednotkou a (1+H)/2 m (kde H je výška jednotky) nad podlahou v polobezodrazové místnosti. Při práci na staveništi mohou být hladiny akustického tlaku vyšší v důsledku okolního hluku. Hladina akustického tlaku a hladina akustického výkonu jsou maximální hodnoty zkušební z tří podmínek uvedených v poznámce A7W35, ΔT=5; A7W45, ΔT=5; A7W55, ΔT=8; R.H. 85% Výše uvedené údaje se vztahují k následujícím normám: EN14511; EN14825; EN50564; EN12102; nařízení (EU) č. 811/2013; nařízení (EU) č. 813/2013; Úř. věst. 2014/C 207/02.2014.

Proudový chránič určený k ochraně elektrického obvodu zařízení by měl být zvolen v souladu s platnými elektrotechnickými předpisy, za předpokladu, že jmenovitý zbytkový proud není větší než 10n: 30 mA

*Výše uvedené hodnoty platí pro napájecí kabely o maximální délce 20 metrů. V případě překročení této hodnoty je třeba konzultovat elektrotechnického projektanta.